Устройство громкой связи Bluetooth®

Если вы подключите устройство Bluetooth® (мобильный телефон) к системе Bluetooth® своего автомобиля, то сможете совершать или принимать вызовы с использованием беспроводной связи.

Стандарты совместимости Bluetooth® (рекомендуемые)

(MAZDA 3, MAZDA CX-30)

Версия 1.1/1.2/2.0 + EDR/2.1 + EDR/3.0 (соответствие) и устройства, совместимые с Bluetooth® версии 3.0.

Компоненты системы

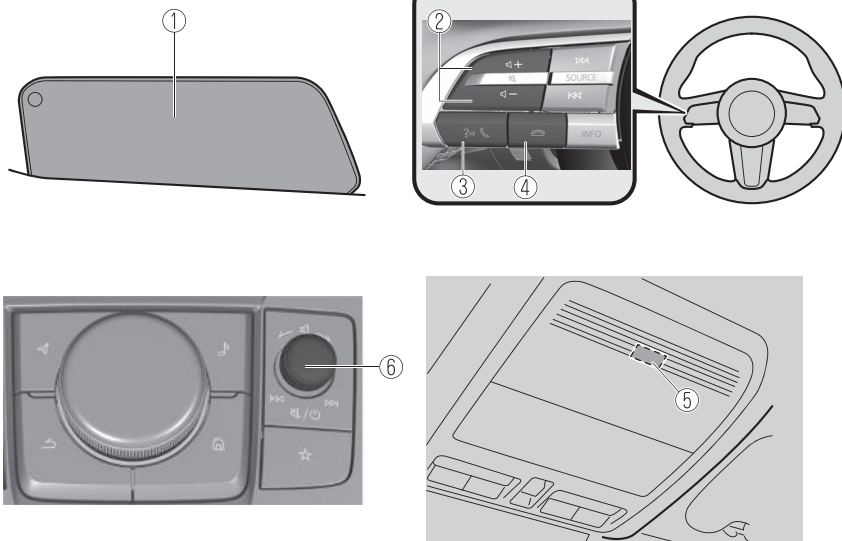

1. Центральный дисплей
2. Кнопки регулировки уровня громкости
3. Кнопка подачи голосовых команд/приема вызовов
4. Кнопка окончания разговора
5. Микрофон
6. Регулятор уровня громкости

Вид дисплея и форма кнопок могут варьироваться в зависимости от модели и варианта исполнения автомобиля.

Кнопки регулировки уровня громкости:

Регулировка громкости голосовых подсказок и громкости разговора.

Кнопка подачи голосовых команд/приема вызовов

Активация системы распознавания голосовых команд, пропуск голосовой подсказки.

Кроме того, нажатие этой кнопки во время входящего звонка позволяет ответить на него.

Кнопка окончания разговора

Служит для окончания разговора или отклонения входящего вызова.

Также позволяет выключить режим распознавания голоса.

Регулятор уровня громкости

Регулирует громкость голосовых подсказок и громкость разговора, так же как и кнопки регулировки уровня громкости на рулевом колесе. Поворот регулятора по часовой стрелке приводит к увеличению громкости, а против часовой стрелки – к уменьшению громкости.

Микрофон (система громкой связи)

Микрофон используется для подачи голосовых команд с использованием системы громкой связи или во время телефонного разговора.

▼ Исходящий вызов

При использовании системы Mazda Connect исходящий вызов можно осуществить с помощью любого из шести описанных ниже способов:

- Избранное (Favourites)
- История вызовов (Call History)
- Загрузка телефонной книги из памяти устройства Bluetooth® (мобильного телефона)
- Набор телефонного номера
- «Повторный набор» (Redial) – голосовая команда для вызова последнего абонента в списке исходящих вызовов.

Вызов абонента из списка «Избранное»

1. Выберите «Связь» (Communication) на главном экране.

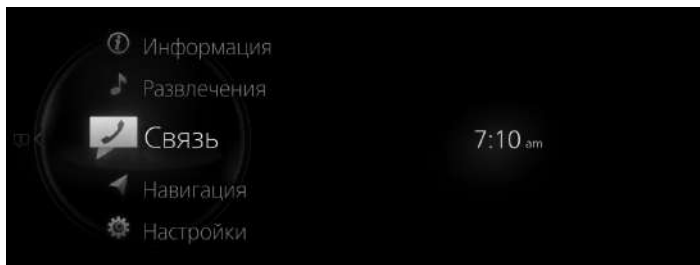

2. Выберите «Избранное» (Favourites).

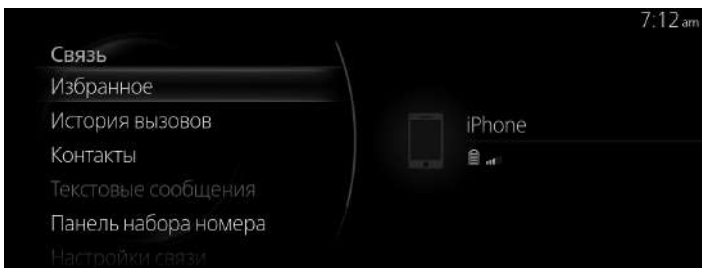

3. Выберите контактную информацию абонента, которому хотите позвонить, из отображенного списка «Избранное» (Favourites).

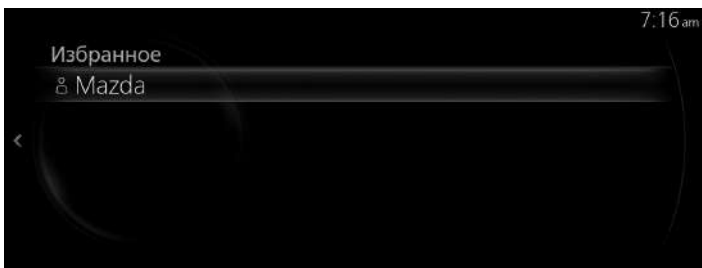

4. Выберите телефонный номер и сделайте вызов.



Вызов абонента с использованием истории вызовов (история исходящих вызовов, история входящих вызовов)

Управление с помощью голосовых команд

Данная функция позволяет вызвать последнего абонента (в списке исходящих вызовов) с мобильного телефона или через систему громкой связи.

1. Нажмите кнопку   на рулевом колесе.
2. Скажите: «Повторный набор» (Redial).

Управление с помощью центрального дисплея

1. Выберите «Связь» (Communication) на главном экране.

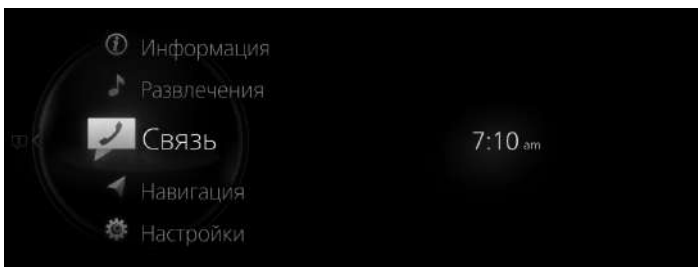

2. Выберите «История вызовов» (Call History).

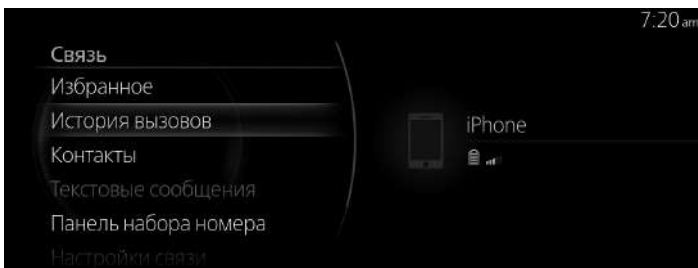

3. Выберите в отображаемой истории вызовов телефонный номер или абонента, которому хотите позвонить, и сделайте вызов.

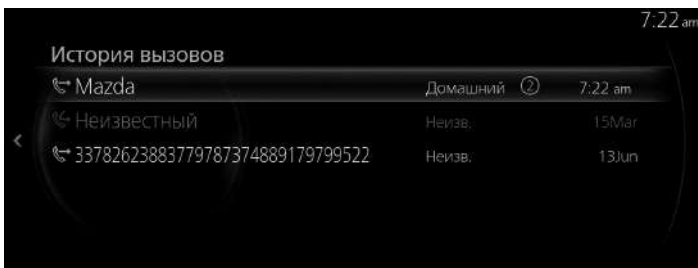

Вызов с использованием контактов (телефонной книги)

Управление с помощью голосовых команд

Исходящий вызов можно выполнить, назвав имя контакта из загруженной телефонной книги.

1. Нажмите кнопку  на рулевом колесе.
2. Скажите: «Позвонить {имя контакта} на {тип номера}» {Имя контакта} в данном случае – это имя абонента из телефонной книги. В зависимости от того, какая информация имеется в телефонной книге, можно выполнять звонки на следующие типы номеров: «Домашний» (Home), «Рабочий» (Work), «Мобильный» (Mobile) и «Другой» (Other).
3. Следуйте голосовым подсказкам, чтобы сделать вызов.

Управление с помощью центрального дисплея

1. Выберите «Связь» (Communication) на главном экране.

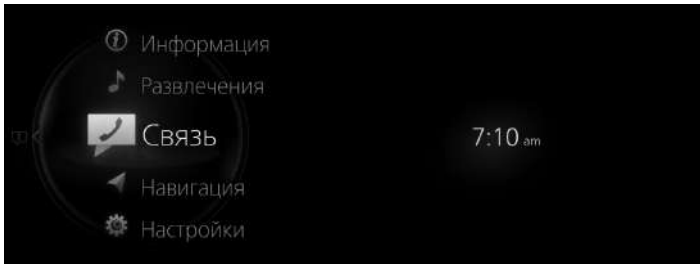

2. Выберите «Контакты» (Contacts).

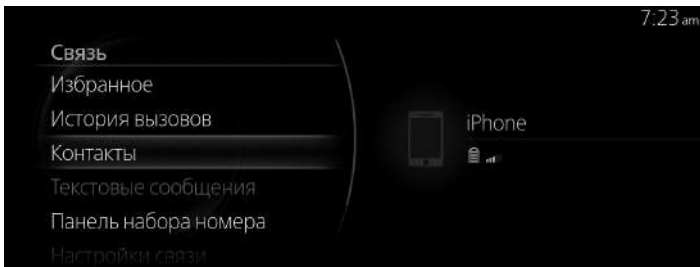

3. Выберите из отображенного списка контактов абонента, которому хотите позвонить, и сделайте вызов.





4. Для выполнения звонка выберите нужный телефонный номер.



Выберите телефонный номер и сделайте вызов.

Управление с помощью голосовых команд

Для вызова телефонного номера достаточно произнести его.

1. Нажмите кнопку   на рулевом колесе.
2. Скажите: «Набрать {Номер телефона}».
3. Следуйте голосовым подсказкам, чтобы сделать вызов.

Управление с помощью центрального дисплея

1. Выберите «Связь» (Communication) на главном экране.

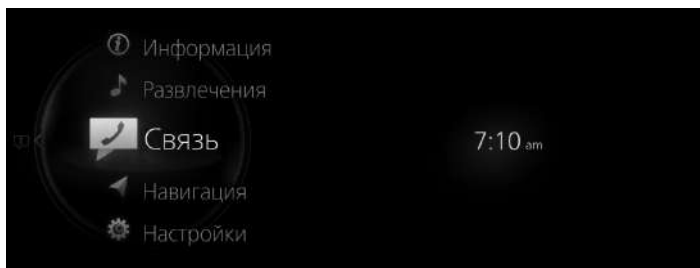

2. Выберите «Панель набора номера» (Dial Pad).

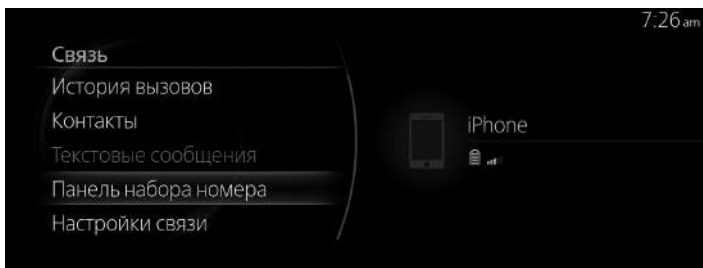

3. Введите номер телефона с помощью цифровой клавиатуры.

4. Выберите  чтобы сделать вызов.



▼ Прием входящего вызова

Если включена функция «Уведомления о входящих вызовах» (Incoming Call Notifications), то при получении входящего вызова на дисплей выводится соответствующее уведомление.

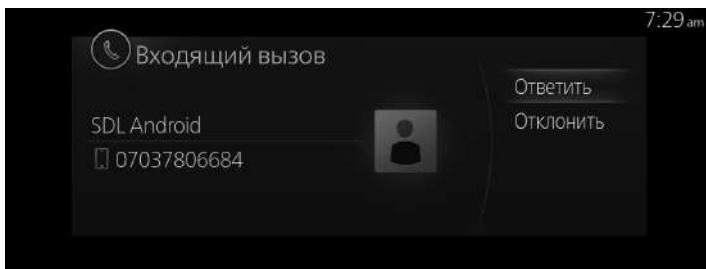



После начала разговора нажмите кнопку  на рулевом колесе или выберите «Ответить» (Answer) на экране.

Чтобы отклонить вызов нажмите кнопку  на рулевом колесе или выберите «Отклонить» (Decline) на экране.

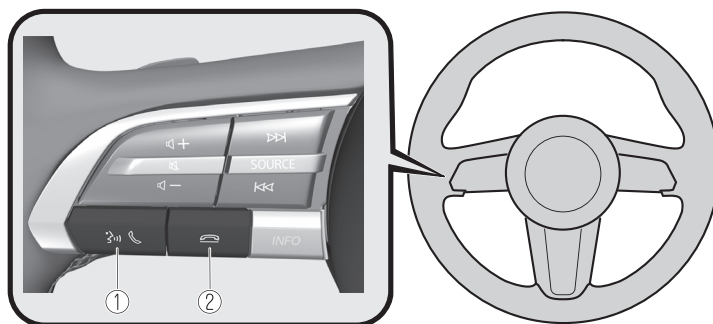
▼ Управление с помощью функции распознавания голосовых команд



Форма кнопок может варьироваться в зависимости от уровня оснащения и варианта исполнения автомобиля.

№	Элемент управления	Пояснение
1		Кнопка подачи голосовых команд/приема вызовов: Нажатие этой кнопки выводит на дисплей главный экран системы распознавания голосовых команд и активирует ее. (Во время подачи голосовой подсказки) Нажмите эту кнопку, чтобы пропустить голосовую подсказку.
2		Кнопка окончания разговора: Нажмите эту кнопку, чтобы выключить систему распознавания голосовых команд.

Включение системы распознавания голосовых команд

Нажатие кнопки подачи голосовых команд/приема вызовов на блоке кнопок управления аудиосистемой на рулевом колесе выводит на дисплей главный экран системы распознавания голосовых команд.

Команды, доступные в любой момент

- «Справка» (Help) – Позволяет проверить, какие голосовые команды доступны.
- «Назад» (Back) – Возврат на предыдущий экран. Если вы произносите голосовую команду при активном экране ввода телефонного номера, это приведет к удалению ранее введенной информации.
- «Отмена» (Cancel) – Выключение системы распознавания голосовых команд.

Дополнительная информация об управлении системой Mazda Connect

«Руководство пользователя» (Owner's Manual) – На дисплей выводится экран с подсказками по управлению системой.

Выключение системы распознавания голосовых команд

Выполните одно из следующих действий:

- Нажмите кнопку окончания разговора
- Нажмите и удерживайте кнопку подачи голосовых команд/приема вызовов.
- Произнесите команду «Отмена» (Cancel).

Рекомендации по использованию системы распознавания голосовых команд

Примеры доступных голосовых команд разных категорий отображаются на главном экране системы распознавания голосовых команд.

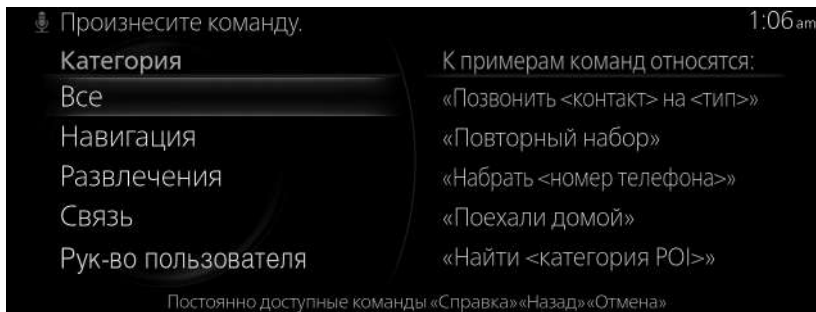

Во избежание неправильного распознавания голосовых команд соблюдайте следующие рекомендации:

- Перед тем как приступить к управлению вашим мобильным телефоном с помощью системы распознавания голосовых команд, подключите свой мобильный телефон по Bluetooth®.
- После нажатия кнопки подачи голосовых команд/приема вызовов дождитесь звукового сигнала, прежде чем подавать команду.
- Повышенная (но не чрезмерная) громкость голоса повысит качество распознавания голосовых команд. Старайтесь подавать команды немного громче, чем вы обычно разговариваете с пассажирами в автомобиле.
- Не нужно специально говорить слишком медленно. Подавая команды, говорите в нормальном темпе.
- При вызове абонента из телефонной книги смартфона распознавание имени абонента занимает тем больше времени, чем длиннее имя этого абонента. Если имя абонента слишком короткое («мама», «дом» или «жена»), при его распознавании возможны ошибки.
- Говорите четко, без пауз между словами и цифрами.

-
- Голосовые команды, помимо предусмотренных системой, не распознаются. Отдавайте голосовые команды, используя формулировки, предусмотренные системой.
 - Нет необходимости поворачиваться лицом или приближаться к микрофону. Произносите голосовые команды, находясь в безопасном положении за рулем автомобиля.
 - Во время использования системы громкой связи Bluetooth® закройте окна и вентиляционный люк в крыше* автомобиля, чтобы снизить уровень постороннего шума с улицы, или отключите систему управления микроклиматом в салоне.
 - Убедитесь, что поток воздуха из вентиляционных решеток не направлен на микрофон.
 - Если система распознавания голосовых команд работает плохо при заданном высоком уровне громкости подсказок, выключите функцию произнесения голосовых команд без ожидания начала воспроизведения голосовой подсказки (Barge-In).

Примеры доступных голосовых команд

Названия и номера заключены в фигурные скобки {}.

Общие команды

- Назад (Back)
- Справка (Help) (Прослушивание справки доступно на любом экране)
- {Номер строки} (Вы можете выбрать номер строки на экране)
- Следующая страница (Next Page)
- Предыдущая страница (Previous Page)
- Отмена (Cancel)

Меню

- Все (All)
- Навигация (Navigation)
- Развлечения (Entertainment)
- Связь (Communication)
- Руководство пользователя* (Owner's Manual) (выводит на дисплей встроенное в систему интерактивное руководство пользователя системы распознавания голосовых команд).

Настройка (Setting)

- Настройки распознавания голоса (Voice Recognition Settings)
- Руководство пользователя* (Owner's Manual) (выводит на дисплей встроенное в систему интерактивное руководство пользователя системы распознавания голосовых команд).
- Выключить дисплей (Display Off)

Музыка (Music)

- Воспроизвести песни исполнителя (Play Artist) (Вы также можете использовать команду «Воспроизвести песни исполнителя {имя}».)
- Воспроизвести альбом (Play Album) (Вы также можете использовать команду «Воспроизвести альбом {название}».)
- Воспроизвести список композиций (Play Playlist) (Вы также можете использовать команду «Воспроизвести список композиций {название}».)
- Воспроизвести песню (Play Song) (Вы также можете использовать команду «Воспроизвести песню {название}».)
- Воспроизвести аудиокнигу (Play Audiobook) (Вы также можете использовать команду «Воспроизвести аудиокнигу {название аудиокниги}».)
- Воспроизвести подкаст (Play Podcast) (Вы также можете использовать команду «Воспроизвести подкаст {название подкаста}».)

* Для некоторых вариантов исполнения автомобиля.

Радиоприемник

- Настроиться на (Tune to) {частота} AM*
- Настроиться на (Tune to) {частота} FM
- Настроиться на (Tune to) {частота}HD {доп. канал HD}
- Канал SiriusXM (SiriusXM Channel) {номер канала}
- SiriusXM {название станции}
- Жанр SiriusXM (SiriusXM Genre) (Вы также можете использовать команду «SiriusXM {название жанра}».)
- Настроиться на (Tune to DAB) {станция DAB}

Источник (Source)

- Сменить источник (Change Source) (Вы также можете использовать команду «Сменить источник на USB»^{†1} и «USB»^{†1}.)
- Откл. аудио (Audio OFF) (Вы также можете использовать команду «Сменить источник на Откл. аудио».)

Телефон (Phone)

- Набрать номер телефона (Dial Phone Number) (Вы также можете использовать команду «Набрать {Номер телефона}».)
- Журнал вызовов (Call History)
- Позвонить контакту (Call a Contact) (Вы также можете использовать команду «Позвонить {имя контакта}» и «Позвонить {имя контакта} на {тип номера}».)
- Повторный набор номера (Redial)

^{†1}: Помимо «USB», можно использовать названия и других источников сигнала: Bluetooth/AM/FM/SiriusXM/DAB/Диск/Pandora/USB1 звук/USB2 звук/USB1 видео/USB2 видео.